



**ՀԱՅԱՍՏԱՆԻ ՀԱՆՐԱՊԵՏՈՒԹՅԱՆ ՍՅՈՒՆԻՔԻ ՄԱՐԶԻ
ՍԻՍԻԱՆԻ ՀԱՄԱՅՆՔԱՊԵՏԱՐԱՆԻ ԱՇԽԱՏԱԿԱԶՄԻ
ՔԱՐՏՈՒՂԱՐ**

Ք. Սիսիան, Սիսական 31
Հեռախոս (0283) 2-33-30 ֆաքս (0283) 2-33-30
Էլ. հասցե <http://www.sisian.am/>
Էլ. փոստ sisiancity@mail.ru, sisisn.syuniq@mta.gov.am

Թիվ 915
02 հունիսի 2020թ.

**ՀՀ ՍՅՈՒՆԻՔԻ ՄԱՐԶՊԵՏԱՐԱՆԻ
ԳԼԽԱՎՈՐ ՔԱՐՏՈՒՂԱՐ
Է. ՄԱՐՏԻՐՈՍՅԱՆԻՆ**

Հարգելի պարոն Մարտիրոսյան

Ձեզ ենք ներկայացնում Հայաստանի Հանրապետության Սյունիքի մարզի Սիսիանի համայնքի ավագանու 2020 թվականի մայիսի 27-ի նիստի թիվ 39-Ա, 40-Ա, 41-Ա, 42-Ա, 43-Ա, 44-Ա, 45-Ա, 46-Ա, 47-Ա և 48-Ա որոշումները՝ կից հավելվածներով:

Առդիր՝ 30 թերթ:

Վ. ՄԻՐԱԲՅԱՆ

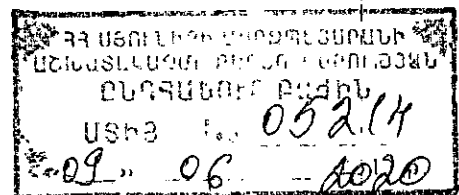

ՀԱՅԱՍՏԱՆԻ ՀԱՆՐԱՊԵՏՈՒԹՅԱՆ
ՍՅՈՒՆՆԻՔԻ ՄԱՐԶԻ

ՍԻՍԻԱՆԻ ՀԱՄԱՅՆՔԻ ԱՎԱԳԱՆՈՒ
2020 ԹՎԱԿԱՆԻ ՄԱՅԻՍԻ 27-Ի ՈՐՈՇՈՒՄՆԵՐ



ՀԱՅԱՍՏԱՆԻ ՀԱՆՐԱՊԵՏՈՒԹՅԱՆ ՍՅՈՒՆԻՔԻ ՄԱՐԶԻ ՍԻՍԻԱՆԻ ՀԱՄԱՅՆՔԻ ԱՎԱԳԱՆԻ

ՈՐՈՇՈՒՄ

27 մայիսի 2020 թվականի թիվ 39-Ա

ՀԱՅԱՍՏԱՆԻ ՀԱՆՐԱՊԵՏՈՒԹՅԱՆ ՍՅՈՒՆԻՔԻ ՄԱՐԶԻ ՍԻՍԻԱՆԻ ՀԱՄԱՅՆՔԻ ԱՎԱԳԱՆՈՒ 2020 ԹՎԱԿԱՆԻ ՄԱՅԻՍԻ 27-Ի ՆԻՍՏԻ ՕՐԱԿԱՐԳԸ ՀԱՍՏԱՏԵԼՈՒ ՄԱՍԻՆ

Ղեկավարվելով «Տեղական ինքնակառավարման մասին» Հայաստանի Հանրապետության օրենքի 14-րդ հոդվածով, որոշման նախագծի քվեարկության արդյունքներով 9 կողմ, - դեմ, - ձեռնպահ

Սիսիանի համայնքի ավագանին որոշում է՝

Հաստատել համայնքի ղեկավարի ներկայացրած Հայաստանի Հանրապետության Սյունիքի մարզի Սիսիանի համայնքի ավագանու 2020 թվականի մայիսի 27-ի նիստի օրակարգը.

1. Հայաստանի Հանրապետության Սյունիքի մարզի Սիսիանի համայնքի ավագանու 2019 թվականի դեկտեմբերի 11-ի թիվ 97-Ա որոշման մեջ փոփոխություններ և լրացումներ կատարելու մասին:
2. Հայաստանի Հանրապետության Սյունիքի մարզի Սիսիանի համայնքի ավագանու 2019 թվականի դեկտեմբերի 11-ի թիվ 96-Ա որոշման մեջ լրացումներ կատարելու մասին:
3. Համայնքային նախադպրոցական ուսումնական հաստատություններին գույք հանձնելու մասին:
4. Հայաստանի Հանրապետության Սյունիքի մարզի Սիսիանի համայնքի ավագանու 2020 թվականի հունվարի 24-ի թիվ 06-Ա որոշման մեջ լրացումներ կատարելու մասին:
5. Հայաստանի Հանրապետության Սյունիքի մարզի Սիսիանի համայնքի սեփականություն հանդիսացող հողամասերն աճուրդով օտարելու մասին:
6. Հայաստանի Հանրապետության Սյունիքի մարզի Սիսիանի համայնքի Լծեն բնակավայրում գտնվող հողամասի նպատակային նշանակությունը փոխելու մասին:
7. Հայաստանի Հանրապետության Սյունիքի մարզի Սիսիան քաղաքի գլխավոր հատակագծին համապատասխան հողամասի նպատակային նշանակությունը փոխելու մասին:

8. Հայաստանի Հանրապետության Սյունիքի մարզի Սիսիան քաղաքի գլխավոր հատակագծին համապատասխան հողամասի նպատակային նշանակությունը փոխելու մասին:
9. Հողամասը վարձակալությամբ տրամադրելու մասին:

Կողմ -9

Դեմ -0

Ձեռնպահ -0

ԱՅՎԱԶՅԱՆ Վ. 

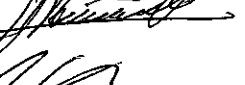
ԱՌԱՔԵԼՅԱՆ Հ.Ա. 

ԱՌԱՔԵԼՅԱՆ Հ.Հ. 

ԳԵՎՈՐԳՅԱՆ Գ. 

ՀԱՐՈՒԹՅՈՒՆՅԱՆ Ա. 

ՀԱՐՈՒԹՅՈՒՆՅԱՆ Մ. 

ՀՈՎՀԱՆՆԻՍՅԱՆ Է. 

ՂԱՐԻՔՅԱՆ Բ. 

ՊՈՂՈՍՅԱՆ Վ. 



Համայնքի ղեկավար

Ա. Սարգսյան



ՀԱՅԱՍՏԱՆԻ ՀԱՆՐԱՊԵՏՈՒԹՅԱՆ ՍՅՈՒՆԻՔԻ ՄԱՐԶԻ ՍԻՍԻԱՆԻ ՀԱՄԱՅՆՔԻ ԱՎԱԳԱՆԻ

ՈՐՈՇՈՒՄ

27 մայիսի 2020 թվականի թիվ 40-Ա

ՀԱՅԱՍՏԱՆԻ ՀԱՆՐԱՊԵՏՈՒԹՅԱՆ ՍՅՈՒՆԻՔԻ ՄԱՐԶԻ ՍԻՍԻԱՆԻ ՀԱՄԱՅՆՔԻ ԱՎԱԳԱՆՈՒ 2019 ԹՎԱԿԱՆԻ ԴԵԿՏԵՄԲԵՐԻ 11-Ի ԹԻՎ 97-Ա ՈՐՈՇՄԱՆ ՄԵՋ ՓՈՓՈԽՈՒԹՅՈՒՆՆԵՐ ԵՎ ԼՐԱՑՈՒՄՆԵՐ ԿԱՏԱՐԵԼՈՒ ՄԱՍԻՆ

Ղեկավարվելով «Տեղական ինքնակառավարման մասին» Հայաստանի Հանրապետության օրենքի 18-րդ հոդվածի 1-ին մասի 5-րդ կետով, «Նորմատիվ իրավական ակտերի մասին» Հայաստանի Հանրապետության օրենքի 33-րդ և 34-րդ հոդվածներով ու «Հայաստանի Հանրապետության բյուջետային համակարգի մասին» Հայաստանի Հանրապետության օրենքի 33-րդ հոդվածի 4-րդ կետով և նկատի ունենալով համայնքի ղեկավարի առաջարկը, որոշման նախագծի քվեարկության արդյունքներով 9 կողմ, - դեմ, - ձեռնպահ

Սիսիանի համայնքի ավագանին որոշում է՝

Հայաստանի Հանրապետության Սյունիքի մարզի Սիսիանի համայնքի ավագանու 2019 թվականի դեկտեմբերի 11-ի «Հայաստանի Հանրապետության Սյունիքի մարզի Սիսիանի համայնքի 2020 թվականի բյուջեն հաստատելու մասին» թիվ 97-Ա որոշման մեջ կատարել հետևյալ փոփոխությունները և լրացումները.

1. Որոշման 1-ին կետի 1-ին ենթակետի «եկամուտների գծով՝ 1320508.78 հազար դրամ» բառերը փոխարինել «եկամուտների գծով՝ 1450476.46 հազար դրամ» բառերով:
2. Որոշման 1-ին կետի 2-րդ ենթակետի «ծախսերի գծով՝ 1643056.9 հազար դրամ» բառերը փոխարինել «ծախսերի գծով՝ 1773024.58 հազար դրամ» բառերով:
3. Որոշման 2-րդ կետի 1-ին հատվածում (համայնքի բյուջեի եկամուտները) կատարել փոփոխություններ և լրացումներ՝ համաձայն հավելված 1-ի:
4. Որոշման 3-րդ կետի 2-րդ հատվածում (համայնքի բյուջեի ծախսերն ըստ գործառնական դասակարգման) կատարել փոփոխություններ՝ համաձայն հավելված 2-ի:
5. Որոշման 4-րդ կետի 3-րդ հատվածում (համայնքի բյուջեի ծախսերն ըստ տնտեսագիտական դասակարգման) կատարել փոփոխություններ և լրացումներ՝ համաձայն հավելված 3-ի:

6. Որոշման 7-րդ կետի 6-րդ հատվածում (համայնքի բյուջեի ծախսերն ըստ գործառնական և տնտեսագիտական դասակարգման) կատարել փոփոխություններ և լրացումներ՝ համաձայն հավելված 4-ի:

Կողմ -9

Դեմ -0

Ձեռնպահ -0

ԱՅՎԱԶՅԱՆ Վ.

ԱՌԱՔԵԼՅԱՆ Հ.Ա.

ԱՌԱՔԵԼՅԱՆ Հ.Հ.

ԳԵՎՈՐԳՅԱՆ Գ.

ՀԱՐՈՒԹՅՈՒՆՅԱՆ Ա.

ՀԱՐՈՒԹՅՈՒՆՅԱՆ Մ.

ՀՈՎՀԱՆՆԻՍՅԱՆ Է.

ՂԱՐԻՔՅԱՆ Բ.

ՊՈՂՈՍՅԱՆ Վ.

Համայնքի ղեկավար՝



Վ. Սարգսյան

2020թ մայիսի 27
ք Սիսիան

**ՀՀ ՍՅՈՒՆԻՔԻ ՄԱՐԶԻ ՄԻՍԻԱՆԻ ՀԱՄԱՅՆՔԻ ԱՎԱԳԱՆՈՒ 2019 ԹՎԱԿԱՆԻ ԴԵԿՏԵՄԲԵՐԻ 11-Ի ԹԻՎ 97-Ա ՈՐՈՇՄԱՆ
 2-ԴՂ ԿԵՏԻ 1-ԻՆ ՀԱՏՎԱԾՈՒՄ ԿԱՏԱՐՎՈՂ ՓՈՓՈԽՈՒԹՅՈՒՆՆԵՐԸ ԵՎ ԼՐԱՑՈՒՄՆԵՐԸ**

(հազար դրամով)

Տողի N	Եկամտատեսակները	Հոդվածի NN	Ընդամենը (u.5+u.6)	այդ թվում	
				վարչական մաս	ֆոնդային մաս
1	2	3	4	5	6
1000	ԸՆԴԱՄԵՆԸ ԵԿԱՄՈՒՏՆԵՐ (տող 1100 + տող 1200 + տող 1300) այդ թվում՝		129967.7	1500.0	128467.7
1200	2. ՊԱՇՏՈՆԱԿԱՆ ԴՐԱՄԱՇՆՈՐՀՆԵՐ (տող 1210 + տող 1220 + տող 1230 + տող 1240 + տող 1250 + տող 1260), այդ թվում՝	7300	128310.2	1500.0	126810.2
1250	2.5 Ընթացիկ ներքին պաշտոնական դրամաշնորհներ՝ ստացված կառավարման այլ մակարդակներից, (տող 1251 + տող 1254 + տող 1257 + տող 1258), որից՝	7331	1500.0	1500.0	x
1257	զ) Պետական բյուջեից տրամադրվող նպատակային հատկացումներ (սուբվենցիաներ)		1500.0	1500.0	x
1260	2.6 Կապիտալ ներքին պաշտոնական դրամաշնորհներ՝ ստացված կառավարման այլ մակարդակներից, (տող 1261 + տող 1262), այդ թվում՝	7332	126810.2	x	126810.2
1261	ա) Պետական բյուջեից կապիտալ ծախսերի ֆինանսավորման նպատակային հատկացումներ (սուբվենցիաներ)		126810.2	x	126810.2
1300	3. ԱՅԼ ԵԿԱՄՈՒՏՆԵՐ, (տող 1310 + տող 1320 + տող 1330 + տող 1340 + տող 1350 + տող 1360 + տող 1370 + տող 1380), այդ թվում՝		1657.5	0.0	1657.5
1380	3.8 Կապիտալ ոչ պաշտոնական դրամաշնորհներ, (տող 1381 + տող 1382), այդ թվում՝	7442	1657.5	x	1657.5
1382	Նվիրատվության, ժառանգության իրավունքով ֆիզիկական անձանցից և կազմակերպություններից համայնքին, վերջինիս ենթակա բյուջետային հիմնարկների տնօրինմանն անցած գույքի (հիմնական միջոց կամ ոչ նյութական ակտիվ չհանդիսացող) իրացումից և դրամական միջոցներից կապիտալ ծախսերի իրականացման համար համայնքի բյուջե ստացված մուտքեր՝ տրամադրված ներքին աղբյուրներից		1657.5	x	1657.5

ՀԱՄԱՅՆՔԻ ԴԵԿԱՎԱՐ՝



Ե. ՍԱՐԳՍՅԱՆ

ՀՀ ՍՅՈՒՆԻՔԻ ՄԱՐԶԻ ՄԻՍԻՍԻ ՀԱՄԱՅՆՔԻ ԱՎԱԳԱՆՈՒ 2019 ԹՎԱԿԱՆԻ ԴԵԿՏԵՄԲԵՐԻ 11-Ի ԹԻՎ 97-Ս
ՈՐՈՇՄԱՆ 3-ՐԴ ԿԵՏԻ 2-ՐԴ ՀԱՏՎԱԾՈՒՄ ԿԱՏԱՐՎՈՂ ՓՈՓՈԽՈՒԹՅՈՒՆՆԵՐԸ

(հազար դրամով)

Տողի NN	Բա ժին	Խու մք	Դաս	Բյուջետային ծախսերի գործառնական դասակարգման բաժինների, խմբերի և դասերի անվանումները	Ընդամենը (u.7+u.8)	այդ թվում՝	
						վարչական բյուջե	ֆունդային բյուջե
1	2	3	4	5	6	7	8
2000	X	X	X	ԸՆԴԱՍԵՆԸ ԾԱԽՄԵՐ (տող 2100 + տող 2200 + տող 2300 + տող 2400 + տող 2500 + տող 2600 + տող 2700 + տող 2800 + տող 2900 + տող 3000 + տող 3100)	129967.7	1500.0	128467.7
2400	4	0	0	ՏՆՏԵՍԱԿԱՆ ՀԱՐԱԲԵՐՈՒԹՅՈՒՆՆԵՐ (տող 2410 + տող 2420 + տող 2430 + տող 2440 + տող 2450+տող 2460 + տող 2470 + տող 2480 + տող 2490), այդ թվում՝	-19572.0	0.0	-19572.0
2490	4	9	0	Տնտեսական հարաբերություններ (այլ դասերին չպատկանող), որից՝	-19572.0	0.0	-19572.0
2491	4	9	1	Տնտեսական հարաբերություններ (այլ դասերին չպատկանող)	-19572.0	0.0	-19572.0
2500	5	0	0	ՇՐՋԱԿԱ ՄԻՋԱՎԱՅՐԻ ՊԱՇՏՊԱՆՈՒԹՅՈՒՆ (տող 2510 + տող 2520 + տող 2530 + տող 2540 + տող 2550 + տող 2560), այդ թվում՝	990.0	990.0	0.0
2510	5	1	0	Աղբահանում, որից՝	990.0	990.0	0.0
2511	5	1	1	Աղբահանում	990.0	990.0	0.0
2600	6	0	0	ԲՆԱԿԱՐԱՆԱՅԻՆ ՇԻՆԱՐԱՐՈՒԹՅՈՒՆ ԵՎ ԿՈՍՈՒՆԱԼ ԾԱՌԱՅՈՒԹՅՈՒՆ (տող 3610 + տող 3620 + տող 3630 + տող 3640 + տող 3650 + տող 3660), այդ թվում՝	597.5	0.0	597.5
2640	6	4	0	Փողոցների լուսավորում, որից՝	597.5	0.0	597.5
2641	6	4	1	Փողոցների լուսավորում	597.5	0.0	597.5
2800	8	0	0	ՀԱՆԳԻՍ, ՄՇԱԿՈՒՅԹ ԵՎ ԿՐՈՆ (տող 2810 + տող 2820 + տող 2830 + տող 2840+ տող 2850 + տող 2860), այդ թվում՝	2450.0	1500.0	950.0
2810	8	1	0	Հանգստի և սպորտի ծառայություններ, որից՝	2450.0	1500.0	950.0
2811	8	1	1	Հանգստի և սպորտի ծառայություններ	2450.0	1500.0	950.0
2900	9	0	0	ԿՐԹՈՒԹՅՈՒՆ (տող 2910 + տող 2920 + տող 2930 + տող 2940+ տող 2950 + տող 2960 + տող 2970 + տող 2980), այդ թվում՝	208123.1	0.0	208123.1
2910	9	1	0	Նախադպրոցական և տարրական ընդհանուր կրթություն, որից՝	208123.1	0.0	208123.1
2911	9	1	1	Նախադպրոցական կրթություն	208123.1	0.0	208123.1
3100	11	0	0	ՀԻՄՆԱԿԱՆ ԲԱԺԻՆՆԵՐԻ ՉԴԱՍՎՈՂ ՊԱՀՈՒՍԱՅԻՆ ՖՈՆԴԵՐ (տող 3110), այդ թվում՝	-62621.0	-990.0	-61631.0
3110	11	1	0	ՀՀ կառավարության և համայնքների պահուստային ֆոնդ, որից՝	-62621.0	-990.0	-61631.0
3112	11	1	2	ՀՀ համայնքների պահուստային ֆոնդ	-62621.0	-990.0	-61631.0

ՀԱՄԱՅՆՔԻ ԴԵԿԱՎԱՐ՝



Ա.ՍԱՐԳՍՅԱՆ

ՀՀ ՍՅՈՒՆԻՔԻ ՄԱՐԶԻ ՄԻՍԻՍԻ ՀԱՄԱՅՆՔԻ ԱՎԱԳԱՆՈՒ 2019 ԹՎԱԿԱՆԻ ԴԵԿՏԵՄԲԵՐԻ 11-Ի ԹԻՎ 97-Ա ՈՐՈՇՄԱՆ 4-ԴՂ
ԿԵՏԻ 3-ԴՂ ՀԱՏՎԱԾՈՒՄ ԿԱՏԱՐՎՈՂ ՓՈՓՈԽՈՒԹՅՈՒՆՆԵՐԸ ԵՎ ԼՐԱՑՈՒՄՆԵՐԸ

(հազար դրամով)

Տողի NN	Բյուջետային ծախսերի տնտեսագիտական դասակարգման հոդվածների անվանումները	NN	Ընդամենը (u.5+u.6)	այդ թվում	
				վարչական մաս	ֆունդային մաս
1	2	3	4	5	6
4000	ԸՆԴԱՄԵՆԸ ԾԱԽՄԵՐ (տող 4050 + տող 5000 + տող 6000) այդ թվում՝	x	129967.7	1500.0	128467.7
4050	Ա. ԸՆԹԱՑԻՎ ԾԱԽՄԵՐ՝ (տող 4100 + տող 4200 + տող 4300 + տող 4400 + տող 4500 + տող 4600 + տող 4700) այդ թվում՝	x	1500.0	1500.0	x
4100	1.1 ԱՇԽԱՏԱՆՔԻ ՎԱՐՉԱՏՐՈՒԹՅՈՒՆ (տող 4110 + տող 4120 + տող 4130) այդ թվում՝	x	1400.0	1400.0	x
4110	ԴՐԱՍՈՎ ՎՃԱՐՎՈՂ ԱՇԽԱՏԱՎԱՐՉԵՐ ԵՎ ՀԱՎԵԼԱՎՃԱՐՆԵՐ (տող 4111 + տող 4112 + տող 4114) որից՝	x	1400.0	1400.0	x
4111	- Աշխատողների աշխատավարձեր և հավելավճարներ	4111	1400.0	1400.0	x
4250	ԸՆԹԱՑԻՎ ԼՈՐՈՎՈՒՄ ԵՎ ՊԱՀՊԱՆՈՒՄ (ծառայություններ և նյութեր) (տող 4251 + տող 4252), որից՝	x	100.0	100.0	x
4251	- Շենքերի և կառույցների ընթացիկ նորոգում և պահպանում	4251	100.0	100.0	x
4400	1.4 ՍՈՒԲՍԻԴԻԱՆԵՐ (տող 4410 + տող 4420), այդ թվում՝	x	990.0	990.0	x
4410	ՍՈՒԲՍԻԴԻԱՆԵՐ ՊԵՏԱԿԱՆ (ՀԱՄԱՅՆՔԱՅԻՆ) ԿԱԶՄԱԿԵՐՊՈՒԹՅՈՒՆՆԵՐԻՆ (տող 4411 + տող 4412), որից՝	4511	990.0	990.0	x
4411	- Սուբսիդիաներ ոչ ֆինանսական պետական (համայնքային) կազմակերպություններին	4511	990.0	990.0	x
4700	1.7 ԱՅԼ ԾԱԽՄԵՐ (տող 4710 + տող 4720 + տող 4730 + տող 4740 + տող 4750 + տող 4760+ տող 4770), այդ թվում՝	x	-62621.0	-990.0	-61631.0
4770	ՊԱՀՈՒՍՏԱՅԻՆ ՄԻՋՈՑՆԵՐ (տող 4771), որից՝	x	-62621.0	-990.0	-61631.0
4771	- Պահուստային միջոցներ/վարչական/	4891	-990.0	-990.0	x
4771Բ	Պահուստային միջոցներ /ֆունդային/	4891	-61631.0		-61631.0
5000	Բ. ՈՉ ՖԻՆԱՆՍԱԿԱՆ ԱԿՏԻՎՆԵՐԻ ԳԾՈՎ ԾԱԽՄԵՐ (տող 5100 + տող 5200 + տող 5300 + տող 5400), այդ թվում՝	x	209670.6		209670.6
5100	1.1. ՀԻՄՆԱԿԱՆ ՄԻՋՈՑՆԵՐ (տող 5110 + տող 5120 + տող 5130), այդ թվում՝	x	209670.6		209670.6
5110	ՇԵՆՔԵՐ ԵՎ ՇԻՆՈՒԹՅՈՒՆՆԵՐ (տող 5111 + տող 5112 + տող 5113), որից՝	x	169564.3		169564.3
5112	- Շենքերի և շինությունների կառուցում	5112	597.5		597.5
5113	- Շենքերի և շինությունների կապիտալ վերանորոգում	5113	168966.8		168966.8
5122	- Վարչական սարքավորումներ	5122	23671.0		23671.0
5123	- Այլ մեքենաներ և սարքավորումներ	5129	16435.4		16435.4
6000	Գ. ՈՉ ՖԻՆԱՆՍԱԿԱՆ ԱԿՏԻՎՆԵՐԻ ԻՐԱՑՈՒՄԻՑ ՍՈՒՏՔԵՐ (տող 6100 + տող 6200 + տող 6300 + տող 6400), այդ թվում՝	x	-19572.0		-19572.0
6400	ԶԱՐՏԱԴՐՎԱԾ ԱԿՏԻՎՆԵՐԻ ԻՐԱՑՈՒՄԻՑ ՍՈՒՏՔԵՐ (տող 6400 + տող 6420 + տող 6430 + տող 6440), այդ թվում՝	x	-19572.0		-19572.0
6410	ՀՈՂԻ ԻՐԱՑՈՒՄԻՑ ՍՈՒՏՔԵՐ	8411	-19572.0		-19572.0



ՀԱՄԱՅՆՔԻ ԴԵԿԱԿԱՐ՝

Ա.ՍԱՐԳՍՅԱՆ

ՀՀ ՍՅՈՒՆԻՔԻ ՄԱՐԶԻ ՄԻՍԻԱՆԻ ՀԱՄԱՅՆՔԻ ԱՎԱԳԱՆՈՒ 2019 ԹՎԱԿԱՆԻ ԴԵԿՏԵՄԲԵՐԻ 11-Ի ԹԻՎ 97-Ա ՈՐՈՇՄԱՆ 7-ԴՆ ԿԵՏԻ 6-ԴՆ ՀԱՏՎԱԾՈՒՄ ԿԱՏԱՐՎՈՂ ՓՈՓՈԽՈՒԹՅՈՒՆՆԵՐԸ ԵՎ ԼՐԱՑՈՒՄՆԵՐԸ

(հազար դրամով)

Տողի NN	Բաժին	Խուփ	Դաս	Բյուջետային ծախսերի գործառնական դասակարգման բաժինների, խմբերի, դասերի, ինչպես նաև բյուջետային ծախսերի տնտեսագիտական դասակարգման հոդվածների անվանումները	Տնտեսագիտական դասակարգման հոդված	Ընդամենը (ս.8+ս.9)	այդ թվում՝	
							վարչական և բյուջե	ֆունդային բյուջե
1	2	3	4	5	6	7	8	9
2000	X	X	X	ԸՆԴԱՄԵՆԸ ԾԱԽՍԵՐ (տող 2100 + տող 2200 + տող 2300 + տող 2400 + տող 2500 + տող 2600 + տող 2700 + տող 2800 + տող 2900 + տող 3000 + տող 3100)		129967.7	1500.0	128467.7
2400	4	0	0	ՏՆՏԵՍԱԿԱՆ ՀԱՐԱԲԵՐՈՒԹՅՈՒՆՆԵՐ (տող 2410 + տող 2420 + տող 2430 + տող 2440 + տող 2450+տող 2460 + տող 2470 + տող 2480 + տող 2490), այդ թվում՝		-19572.0	0.0	-19572.0
2490	4	9	0	Տնտեսական հարաբերություններ (այլ դասերին չպատկանող), որից՝		-19572.0	0.0	-19572.0
2491	4	9	1	Տնտեսական հարաբերություններ (այլ դասերին չպատկանող)		-19572.0	0.0	-19572.0
2500	5	0	0	ՇՐՋԱԿԱ ՄԻՋԱՎԱՅՐԻ ՊԱՇՏՊԱՆՈՒԹՅՈՒՆ (տող 2510 + տող 2520 + տող 2530 + տող 2540 + տող 2550 + տող 2560), այդ թվում՝		990.0	990.0	0.0
2510	5	1	0	Աղբահանում, որից՝		990.0	990.0	0.0
2511	5	1	1	Աղբահանում		990.0	990.0	0.0
				- Սուբսիդիաներ ոչ ֆինանսական պետական (համայնքային) կազմակերպություններին	4511	990.0	990.0	0.0
	6	0	0	ԲՆԱԿԱՐԱՆԱՅԻՆ ՇԻՆԱՐԱՐՈՒԹՅՈՒՆ ԵՎ ԿՈՄՈՒՆԱԼ ԾԱՌԱՅՈՒԹՅՈՒՆ (տող 3610 + տող 3620 + տող 3630 + տող 3640 + տող 3650 + տող 3660), այդ թվում՝		597.5	0.0	597.5
2640	6	4	0	Փողոցների լուսավորում, որից՝		597.5	0.0	597.5
2641	6	4	1	Փողոցների լուսավորում		597.5	0.0	597.5
				- Շենքերի և շինությունների կառուցում	5112	597.5	0.0	597.5
2800	8	0	0	ՀԱՆԳԻՍՏ, ՄՇԱԿՈՒՅԹ ԵՎ ԿՐՈՆ (տող 2810 + տող 2820 + տող 2830 + տող 2840+ տող 2850 + տող 2860), այդ թվում՝		2450.0	1500.0	950.0
2810	8	1	0	Հանգստի և սպորտի ծառայություններ, որից՝		2450.0	1500.0	950.0
2811	8	1	1	Հանգստի և սպորտի ծառայություններ		2450.0	1500.0	950.0
				Աշխատավարձ	4111	1400.0	1400.0	0.0
				շենքերի և շինությունների ընթացիկ նորոգում և պահպանում	4251	100.0	100.0	0.0
				- Շենքերի և շինությունների կապիտալ վերանորոգում	5113	950.0	0.0	950.0
2900	9	0	0	ԿՐԹՈՒԹՅՈՒՆ (տող 2910 + տող 2920 + տող 2930 + տող		208123.1	0.0	208123.1
2910	9	1	0	Նախադպրոցական և տարրական ընդհանուր կրթություն,		208123.1	0.0	208123.1
2911	9	1	1	Նախադպրոցական կրթություն		208123.1	0.0	208123.1
				- Շենքերի և շինությունների կապիտալ վերանորոգում	5113	168016.8	0.0	168016.8
				- Վարչական սարքավորումներ	5122	23671.0	0.0	23671.0
				- Այլ մեքենաներ և սարքավորումներ	5129	16435.4	0.0	16435.4
3100	11	0	0	ՀԻՄՆԱԿԱՆ ԲԱԺԻՆՆԵՐԻ ՉԴԱՍՎՈՂ ՊԱՀՈՒՍԱՅԻՆ ՖՈՆԴԵՐ (տող 3110), այդ թվում՝		-62621.0	-990.0	-61631.0
3110	11	1	0	ՀՀ կառավարության և համայնքների պահուստային ֆոնդ, որից՝		-62621.0	-990.0	-61631.0
3112	11	1	2	ՀՀ համայնքների պահուստային ֆոնդ		-62621.0	-990.0	-61631.0
				- Պահուստային միջոցներ/վարչական	4891	-990.0	-990.0	0.0
				Պահուստային միջոցներ /ֆունդ	4891	-61631.0	0.0	-61631.0





ՀԱՅԱՍՏԱՆԻ ՀԱՆՐԱՊԵՏՈՒԹՅԱՆ ՍՅՈՒՆԻՔԻ ՄԱՐԶԻ ՍԻՍԻԱՆԻ ՀԱՄԱՅՆՔԻ ԱՎԱԳԱՆԻ

ՈՐՈՇՈՒՄ

27 մայիսի 2020 թվականի թիվ 41-Ա

ՀԱՅԱՍՏԱՆԻ ՀԱՆՐԱՊԵՏՈՒԹՅԱՆ ՍՅՈՒՆԻՔԻ ՄԱՐԶԻ ՍԻՍԻԱՆԻ ՀԱՄԱՅՆՔԻ ԱՎԱԳԱՆՈՒ 2019 ԹՎԱԿԱՆԻ ԴԵԿՏԵՄԲԵՐԻ 11-Ի ԹԻՎ 96-Ա ՈՐՈՇՄԱՆ ՄԵՋ ԼՐԱՑՈՒՄՆԵՐ ԿԱՏԱՐԵԼՈՒ ՄԱՍԻՆ

Ղեկավարվելով «Տեղական ինքնակառավարման մասին» Հայաստանի Հանրապետության օրենքի 18-րդ հոդվածի 1-ին մասի 32-րդ կետով և «Նորմատիվ իրավական ակտերի մասին» Հայաստանի Հանրապետության օրենքի 33-րդ և 34-րդ հոդվածներով ու նկատի ունենալով համայնքի ղեկավարի առաջարկը, որոշման նախագծի քվեարկության արդյունքներով 9 կողմ, - դեմ, - ձեռնպահ

Սիսիանի համայնքի ավագանին որոշում է՝

1. Սիսիանի համայնքի գույքագրման փաստաթղթերում կատարել լրացումներ և ներառել գույքացանկ առկա գույքը՝ համաձայն հավելվածի:
2. Համայնքապետարանի աշխատակազմի քարտուղարին՝ ապահովել սույն որոշումից բխող գործառույթների իրականացումը:

Կողմ -9

Դեմ -0

Ձեռնպահ -0

ԱՅՎԱԶՅԱՆ Վ.

ԱՌԱՔԵԼՅԱՆ Հ.Ա.

ԱՌԱՔԵԼՅԱՆ Հ.Հ.

ԳԵՎՈՐԳՅԱՆ Գ.

ՀԱՐՈՒԹՅՈՒՆՅԱՆ Ա.

ՀԱՐՈՒԹՅՈՒՆՅԱՆ Մ.

ՀՈՎՀԱՆՆԻՍՅԱՆ Է.

ՂԱՐԻՔՅԱՆ Բ.

ՊՈՂՈՍՅԱՆ Վ.

Համայնքի ղեկավար



Ա. Սարգսյան

ՑՈՒՑԱԿ

Գույքացանկ ներառվող գույքի

Ը/Ը	Գույքի անվանում	Չ/Մ	Քանակ	Միավորի արժեք	Արժեք
1	Կարմիր գույնի սալիկ (330մմ*330մմ*35մմ)	քմ	45	4500	202500
2	Գորշ գույնի սալիկ (330մմ*330մմ*35մմ)	քմ	132	4500	594000
3	Աղբաման	հատ	25	39200	980000
4	Կոշտ սկավառակ 2Տբ	հատ	1	48000	48000
5	Ֆլեշ կրիչ 64Գբ	հատ	1	10000	10000
6	SD կրիչ 32Գբ	հատ	1	13000	13000
7	SD կրիչ 16Գբ	հատ	1	5300	5300
	Ընդամենը				1852800
Թիվ 1 ՆՈՒՀ-ի Շաղառ բնակավայրում գործող խումբ					
1	Ուսուցչական սեղան	հատ	2	17000	34000
2	Ուսուցչական աթոռ	հատ	2	11000	22000
3	Գրատախտակ	հատ	1	17000	17000
4	Նախադպրոցական սեղան-աթոռ (1 սեղան, 4աթոռ)	կոմպլ.	8	37000	296000
5	Նախադպրոցական պահարան	հատ	8	21000	168000
	Ընդամենը		21		537000
Թիվ 2 ՆՈՒՀ-ի Դարբաս բնակավայրում գործող խումբ					
1	Ուսուցչական սեղան	հատ	1	17000	17000
2	Ուսուցչական աթոռ	հատ	1	11000	11000
3	Կախիչ	հատ	1	7500	7500
4	Նախադպրոցական սեղան-աթոռ (1 սեղան, 4աթոռ)	կոմպլ.	8	37000	296000
	Ընդամենը		11		331500
Թիվ 2 ՆՈՒՀ-ի Շամբ բնակավայրում գործող խումբ					
1	Ուսուցչական սեղան	հատ	1	17000	17000
2	Ուսուցչական աթոռ	հատ	1	11000	11000
3	Նախադպրոցական սեղան-աթոռ (1 սեղան, 4աթոռ)	կոմպլ.	2	37000	74000
4	Նախադպրոցական պահարան	հատ	2	21000	42000
	Ընդամենը		6		144000
Թիվ 3 ՆՈՒՀ-ի Տոլորս բնակավայրում գործող խումբ					
1	Գրատախտակ	հատ	1	17000	17000
2	Կախիչ	հատ	1	7500	7500
3	Նախադպրոցական սեղան-աթոռ (1 սեղան, 4աթոռ)	կոմպլ.	5	37000	185000
4	Նախադպրոցական պահարան	հատ	5	21000	105000
	Ընդամենը		12		314500
Թիվ 3 ՆՈՒՀ-ի Թասիկ բնակավայրում գործող խումբ					
1	Ուսուցչական սեղան	հատ	1	17000	17000

2	Ուսուցչական աթոռ	հատ	1	11000	11000
3	Նախադպրոցական սեղան-աթոռ (1 սեղան, 4աթոռ)	կոմպլ.	4	37000	148000
4	Նախադպրոցական պահարան	հատ	4	21000	84000
	Ընդամենը		10		260000
Թիվ 4 ՆՈՒՀ-ի Շաքի բնակավայրում գործող խումբ					
1	Ուսուցչական սեղան	հատ	1	17000	17000
2	Ուսուցչական աթոռ	հատ	1	11000	11000
3	Նախադպրոցական սեղան-աթոռ (1 սեղան, 4աթոռ)	կոմպլ.	8	37000	296000
4	Նախադպրոցական պահարան	հատ	8	21000	168000
	Ընդամենը		18		492000
Թիվ 4 ՆՈՒՀ-ի Բռնակոթ բնակավայրում գործող խումբ					
1	Ուսուցչական սեղան	հատ	2	17000	34000
2	Ուսուցչական աթոռ	հատ	2	11000	22000
3	Նախադպրոցական սեղան-աթոռ(1 սեղան, 4աթոռ)	կոմպլ.	8	37000	296000
4	Նախադպրոցական պահարան	հատ	8	21000	168000
	Ընդամենը		20		520000

Աշխատակազմի քարտուղար

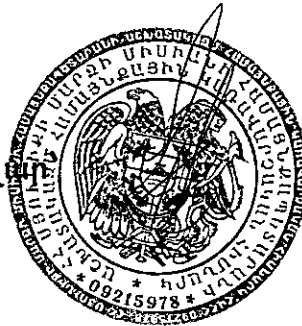

Վ.Միրաբյան

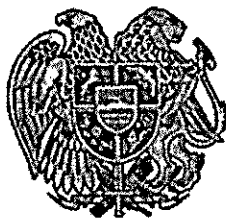

ՀԱՅԱՍՏԱՆԻ ՀԱՆՐԱՊԵՏՈՒԹՅԱՆ ՍՅՈՒՆԻՔԻ ՄԱՐԶԻ ՍԻՍԻԱՆԻ ՀԱՄԱՅՆՔԻ ԱՎԱԳԱՆԻ

ՈՐՈՇՈՒՄ

27 մայիսի 2020 թվականի թիվ 42-Ա

ՀԱՄԱՅՆՔԱՅԻՆ ՆԱԽԱԴՊՐՈՑԱԿԱՆ ՈՒՍՈՒՄՆԱԿԱՆ ՀԱՍՏԱՏՈՒԹՅՈՒՆՆԵՐԻՆ ԳՈՒՅՔ ՀԱՆՁՆԵԼՈՒ ՄԱՍԻՆ

Ղեկավարվելով «Տեղական ինքնակառավարման մասին» Հայաստանի Հանրապետության օրենքի 18-րդ հոդվածի առաջին մասի 21-րդ կետով և Հայաստանի Հանրապետության Քաղաքացիական օրենսգրքի 594-րդ և 605-րդ հոդվածներով ունկառի ունենալով համայնքի ղեկավարի առաջարկը, որոշման նախագծի քվեարկության արդյունքներով 9 կողմ, - դեմ, - ձեռնպահ

Սիսիանի համայնքի ավագանին որոշում է՝

1. «Հայ դպրոց» հիմնադրամի կողմից Սիսիանի համայնքին նվիրաբերած՝ գույքը՝ համաձայն հավելվածի, անհատույց, սեփականության իրավունքով հանձնել համայնքային թիվ 1, 2, 3 և 4 նախադպրոցական ուսումնական հաստատություն ՀՈԱԿ-ներին՝ բնակավայրերում գործող խմբերի գործունեությունը կազմակերպելու նպատակով:
2. Համայնքապետարանի աշխատակազմի քարտուղարին՝ ապահովել սույն որոշումից բխող գործառույթների իրականացումը:

Կողմ -9

Դեմ -0

Ձեռնպահ -0

ԱՅՎԱԶՅԱՆ Վ.

ԱՌԱՔԵԼՅԱՆ Հ.Ա.

ԱՌԱՔԵԼՅԱՆ Հ.Հ.

ԳԵՎՈՐԳՅԱՆ Գ.

ՀԱՐՈՒԹՅՈՒՆՅԱՆ Ա.

ՀԱՐՈՒԹՅՈՒՆՅԱՆ Մ.

ՀՈՎՀԱՆՆԻՍՅԱՆ Է.

ՂԱՐԻՔՅԱՆ Բ.

ՊՈՂՈՍՅԱՆ Վ.

Համայնքի ղեկավար



Ա. Սարգսյան

ՑԱՆԿ

«Հայ դպրոց» հիմնադրամի կողմից նվիրաբերված գույքի

Ը/Ը	Գույքի անվանում	Չ/Մ	Քանակ	Միավորի արժեք	Արժեք
Թիվ 1 ՆՈՒՀ-ի Շաղատ բնակավայրում գործող խումբ					
1	Ուսուցչական սեղան	հատ	2	17000	34000
2	Ուսուցչական աթոռ	հատ	2	11000	22000
3	Գրատախտակ	հատ	1	17000	17000
4	Նախադպրոցական սեղան-աթոռ(1 սեղան, 4աթոռ)	կոմպլ.	8	37000	296000
5	Նախադպրոցական պահարան	հատ	8	21000	168000
	Ընդամենը		21		537000
Թիվ 2 ՆՈՒՀ-ի Դարբաս բնակավայրում գործող խումբ					
1	Ուսուցչական սեղան	հատ	1	17000	17000
2	Ուսուցչական աթոռ	հատ	1	11000	11000
3	Կախիչ	հատ	1	7500	7500
4	Նախադպրոցական սեղան-աթոռ(1 սեղան, 4աթոռ)	կոմպլ.	8	37000	296000
	Ընդամենը		11		331500
Թիվ 2 ՆՈՒՀ-ի Շամբ բնակավայրում գործող խումբ					
1	Ուսուցչական սեղան	հատ	1	17000	17000
2	Ուսուցչական աթոռ	հատ	1	11000	11000
3	Նախադպրոցական սեղան-աթոռ(1 սեղան, 4աթոռ)	կոմպլ.	2	37000	74000
4	Նախադպրոցական պահարան	հատ	2	21000	42000
	Ընդամենը		6		144000
Թիվ 3 ՆՈՒՀ-ի Տոլրս բնակավայրում գործող խումբ					
1	Գրատախտակ	հատ	1	17000	17000
2	Կախիչ	հատ	1	7500	7500
3	Նախադպրոցական սեղան-աթոռ(1 սեղան, 4աթոռ)	կոմպլ.	5	37000	185000
4	Նախադպրոցական պահարան	հատ	5	21000	105000
	Ընդամենը		12		314500
Թիվ 3 ՆՈՒՀ-ի Թասիկ բնակավայրում գործող խումբ					
1	Ուսուցչական սեղան	հատ	1	17000	17000
2	Ուսուցչական աթոռ	հատ	1	11000	11000
3	Նախադպրոցական սեղան-աթոռ(1 սեղան, 4աթոռ)	կոմպլ.	4	37000	148000
4	Նախադպրոցական պահարան	հատ	4	21000	84000
	Ընդամենը		10		260000
Թիվ 4 ՆՈՒՀ-ի Շաքի բնակավայրում գործող խումբ					
1	Ուսուցչական սեղան	հատ	1	17000	17000

2	Ուսուցչական աթոռ	հատ	1	11000	11000
3	Նախադպրոցական սեղան-աթոռ(1 սեղան, 4աթ	կոմպլ.	8	37000	296000
4	Նախադպրոցական պահարան	հատ	8	21000	168000
Ընդամենը			18		492000

Թիվ 4 ՆՈՒՀ-ի Բռնակոթ բնակավայրում գործող խումբ

1	Ուսուցչական սեղան	հատ	2	17000	34000
2	Ուսուցչական աթոռ	հատ	2	11000	22000
3	Նախադպրոցական սեղան-աթոռ(1 սեղան, 4աթ	կոմպլ.	8	37000	296000
4	Նախադպրոցական պահարան	հատ	8	21000	168000
Ընդամենը			20		520000

Աշխատակազմի քարտուղար՝

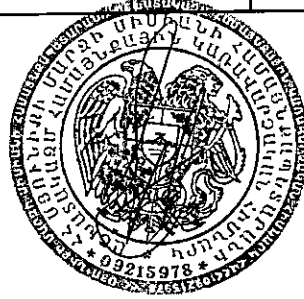

Վ.Միրաբյան



**ՀԱՅԱՍՏԱՆԻ ՀԱՆՐԱՊԵՏՈՒԹՅԱՆ ՍՅՈՒՆԻՔԻ ՄԱՐԶԻ
ՍԻՍԻԱՆԻ ՀԱՄԱՅՆՔԻ ԱՎԱԳԱՆԻ**

ՈՐՈՇՈՒՄ

27 մայիսի 2020 թվականի թիվ 43-Ա

**ՀԱՅԱՍՏԱՆԻ ՀԱՆՐԱՊԵՏՈՒԹՅԱՆ ՍՅՈՒՆԻՔԻ ՄԱՐԶԻ ՍԻՍԻԱՆԻ ՀԱՄԱՅՆՔԻ
ԱՎԱԳԱՆՈՒ 2020 ԹՎԱԿԱՆԻ ՀՈՒՆՎԱՐԻ 24-Ի ԹԻՎ 06-Ա ՈՐՈՇՄԱՆ ՄԵՋ
ԼՐԱՑՈՒՄՆԵՐ ԿԱՏԱՐԵԼՈՒ ՄԱՍԻՆ**

Ղեկավարվելով «Տեղական ինքնակառավարման մասին» Հայաստանի Հանրապետության օրենքի 18-րդ հոդվածի 1-ին մասի 21-րդ կետով և «Նորմատիվ իրավական ակտերի մասին» Հայաստանի Հանրապետության օրենքի 33-րդ և 34-րդ հոդվածներով ու նկատի ունենալով համայնքի ղեկավարի առաջարկը, որոշման նախագծի քվեարկության արդյունքներով 9 կողմ, — դեմ, — ձեռնպահ

Սիսիանի համայնքի ավագանին որոշում է՝

1. Հայաստանի Հանրապետության Սյունիքի մարզի Սիսիանի համայնքի ավագանու 2020 թվականի հունվարի 24-ի «Հայաստանի Հանրապետության Սյունիքի մարզի Սիսիանի համայնքի սեփականություն համարվող գույքի (հողամասերի, շենքերի և շինությունների) օտարման 2020 թվականի ծրագիրը հաստատելու մասին» թիվ 06-Ա որոշման մեջ կատարել լրացումներ և որոշման հավելվածը լրացնել 33-ից 35 կետերով՝ համաձայն հավելվածի:
2. Համայնքապետարանի աշխատակազմի քարտուղարին՝ ապահովել սույն որոշումից բխող անհրաժեշտ գործառույթների իրականացումը:

Կողմ -9

Դեմ -0

Ձեռնպահ -0

ԱՅՎԱԶՅԱՆ Վ.

ԱՌԱՔԵԼՅԱՆ Հ.Բ.

ԱՌԱՔԵԼՅԱՆ Հ.Հ.

ԳԵՎՈՐԳՅԱՆ Գ.

ՀԱՐՈՒԹՅՈՒՆՅԱՆ Ա.

ՀԱՐՈՒԹՅՈՒՆՅԱՆ Մ.

ՀՈՎՀԱՆՆԻՄԱՆ Է.

ՂԱՐԻՔՅԱՆ Բ.

ՊՈՂՈՍՅԱՆ Վ.

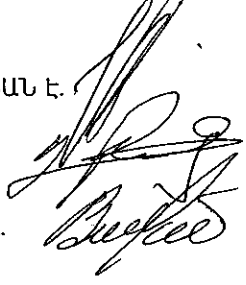

Համայնքի ղեկավար



Ա. Սարգսյան

2020թ մայիսի 27
ք.Սիսիան

ՀՀ Սյունիքի մարզի Սիսիանի համայնքի ավագանու 2020 թվականի հունվարի 24-ի
 թիվ 06-Ա որոշման հավելվածում կատարվող լրացումը

h/h	Օտարվող գույքի հասցեն	Օտարվող գույքի մակերեսը, քմ	Օտարման նպատակը	Օտարման ժամկետները	Գույքի օտարման մեկնարկային գինը ՀՀ դրամով՝ ըստ գոտիների	Հողամասի գործառնական նշանակությունը և կատեգորիան
33	Դաստակերտ բնակավայր	4000	արտավայր	II կիսամյակ	250000	Գյուղատնտեսական արտավայր
34	Իսրայելյան փողոց 71	12,420.9	հասարակական սպասարկման կետ	II կիսամյակ	4968360	բնակավայրերի հասարակական կառուցապատման
35	Շիրվանզադե փողոց 3/1	1648	հասարակական սպասարկման կետ	II կիսամյակ	870150	բնակավայրերի հասարակական կառուցապատման
	ԸՆԴԱՄԵՆԸ				6088510	

Աշխատակազմի քարտուղար՝



Միրաբյան



ՀԱՅԱՍՏԱՆԻ ՀԱՆՐԱՊԵՏՈՒԹՅԱՆ ՍՅՈՒՆԻՔԻ ՄԱՐԶԻ ՍԻՍԻԱՆԻ ՀԱՄԱՅՆՔԻ ԱՎԱԳԱՆԻ

ՈՐՈՇՈՒՄ

27 մայիսի 2020 թվականի թիվ 44-Ա

ՀԱՅԱՍՏԱՆԻ ՀԱՆՐԱՊԵՏՈՒԹՅԱՆ ՍՅՈՒՆԻՔԻ ՄԱՐԶԻ ՍԻՍԻԱՆԻ ՀԱՄԱՅՆՔԻ ՍԵՓԱԿԱՆՈՒԹՅՈՒՆ ՀԱՆԴԻՍԱՑՈՂ ՀՈՂԱՄԱՍԵՐՆ ԱՃՈՒՐԴՈՎ ՕՏԱՐԵԼՈՒ ՄԱՍԻՆ

Ղեկավարվելով «Տեղական ինքնակառավարման մասին» Հայաստանի Հանրապետության օրենքի 18-րդ հոդվածի առաջին մասի 21-րդ կետով և Հայաստանի Հանրապետության Հողային օրենսգրքի 63-րդ հոդվածի 1-ին պարբերությամբ և 3-րդ մասով ու 67-րդ հոդվածի 1-ին կետի պահանջներով, հիմք ընդունելով Սիսիանի համայնքի ավագանու 2020 թվականի հունվարի 24-ի թիվ 06-Ն որոշումն ու նկատի ունենալով համայնքի ղեկավարի առաջարկը, որոշման նախագծի քվեարկության արդյունքներով 9 կողմ, - դեմ, - ձեռնպահ

Սիսիանի համայնքի ավագանին որոշում է՝

1. 2020 թվականին բաց դասական աճուրդով օտարել Հայաստանի Հանրապետության Սյունիքի մարզի Սիսիանի համայնքի սեփականություն հանդիսացող հետևյալ հողամասերը.
 - 1) Լոտ 1. ք. Սիսիան, Իսրայել-Օրի փողոց 4/1-1 հասցեում գտնվող 49քմ մակերեսով բնակավայրերի հասարակական կառուցապատման հողամասը (վկ. 18052020-09-0027, կադ. ծածկ. 09-006-0252-0022) 25880 (քսանհինգ հազար ութ հարյուր ութսուն) ՀՀ դրամ մեկնարկային գնով՝ հասարակական սպասարկման կետ կառուցելու նպատակով,
 - 2) Լոտ 2. ք. Սիսիան, Խանջյան փողոց 109 հասցեում գտնվող 453քմ մակերեսով բնակավայրերի բնակելի կառուցապատման հողամասը (վկ. 18052020-09-0028, կադ. ծածկ. 09-006-0227-0061) 239190 (երկու հարյուր երեսունինը հազար հարյուր իննսուն) ՀՀ դրամ մեկնարկային գնով՝ բնակելի տուն կառուցելու նպատակով,
 - 3) Լոտ 3. ք. Սիսիան, Իսրայելյան փողոց 71 հասցեում գտնվող 12420,9քմ մակերեսով բնակավայրերի հասարակական կառուցապատման հողամասը (վկ. 15052020-09-0016, կադ. ծածկ. 09-006-0105-0061) 4968360 (չորս միլիոն ինը հարյուր վաթսունութե հազար երեք հարյուր վաթսուն) ՀՀ դրամ մեկնարկային գնով՝ հասարակական սպասարկման կետ կառուցելու նպատակով,
 - 4) Լոտ 4. ք. Սիսիան, Շիրվանզադե փողոց 3/1 հասցեում գտնվող 1648քմ մակերեսով բնակավայրերի հասարակական կառուցապատման հողամասը (վկ.

22012020-09-0024, կադ. ծածկ. 09-006-0251-0040) 870150 (ութ հարյուր յոթանասուն հազար հարյուր հիսուն) ՀՀ դրամ մեկնարկային գնով՝ հասարակական սպասարկման կետ կառուցելու նպատակով,

5) Լոտ 5. Սիսիանի համայնքի Դաստակերտ բնակավայրում գտնվող 4000քմ մակերեսով գյուղատնտեսական նշանակության հողամասը (վկ. 20052020-09-0025, կադ. ծածկ. 09-004-0102-0004) 250000 (երկու հարյուր հիսուն հազար) ՀՀ դրամ մեկնարկային գնով՝ որպես արոտավայր օգտագործելու նպատակով:

2. Համայնքապետարանի աշխատակազմի քարտուղարին՝ ապահովել սույն որոշումից բխող անհրաժեշտ գործառույթների իրականացումը:

Կողմ -9

Դեմ -0

Ձեռնպահ -0

ԱՅՎԱԶՅԱՆ Վ.

ԱՌԱՔԵԼՅԱՆ Հ.Ա.

ԱՌԱՔԵԼՅԱՆ Հ.Հ.

ԳԵՎՈՐԳՅԱՆ Գ.

ՀԱՐՈՒԹՅՈՒՆՅԱՆ Ա.

ՀԱՐՈՒԹՅՈՒՆՅԱՆ Մ.

ՀՈՎՀԱՆՆԻՍՅԱՆ Է.

ՂԱՐԻՔՅԱՆ Բ.

ՊՈՂՈՍՅԱՆ Վ.

Համայնքի ղեկավար



Ա. Սարգսյան



**ՀԱՅԱՍՏԱՆԻ ՀԱՆՐԱՊԵՏՈՒԹՅԱՆ ՍՅՈՒՆԻՔԻ ՄԱՐԶԻ
ՍԻՍԻԱՆԻ ՀԱՄԱՅՆՔԻ ԱՎԱԳԱՆԻ**

ՈՐՈՇՈՒՄ

27 մայիսի 2020 թվականի թիվ 45-Ա

**ՀԱՅԱՍՏԱՆԻ ՀԱՆՐԱՊԵՏՈՒԹՅԱՆ ՍՅՈՒՆԻՔԻ ՄԱՐԶԻ ՍԻՍԻԱՆԻ ՀԱՄԱՅՆՔԻ
ԼԾԵՆ ԲՆԱԿԱՎԱՅՐՈՒՄ ԳՏՆՎՈՂ ՀՈՂԱՄԱՍԻ ՆՊԱՏԱԿԱՅԻՆ
ՆՇԱՆԱԿՈՒԹՅՈՒՆԸ ՓՈԽԵԼՈՒ ՄԱՍԻՆ**

Ղեկավարվելով «Տեղական ինքնակառավարման մասին» Հայաստանի Հանրապետության օրենքի 18-րդ հոդվածի առաջին մասի 29-րդ կետով, Հայաստանի Հանրապետության Հողային օրենսգրքի 3-րդ հոդվածի 1-ին կետով և հիմք ընդունելով Հայաստանի Հանրապետության կառավարության 2011 թվականի դեկտեմբերի 29-ի N1918-Ն որոշումն ու Հայաստանի Հանրապետության վարչապետի 2001 թվականի օգոստոսի 13-ի թիվ 599 որոշմամբ ստեղծված «Հողերի օգտագործման ժամանակավոր սխեմաների համաձայնեցման միջգերատեսչական հանձնաժողովի» 2020 թվականի մարտի 4-ի N31 եզրակացությունը և նկատի ունենալով «Բարձրավոլտ էլեկտրացանցեր» ՓԲԸ-ի «ԷՕԿՏ» տնօրենի գրությունն ու համայնքի ղեկավարի առաջարկը, որոշման նախագծի քվեարկության արդյունքներով 9 կողմ, - դեմ, - ձեռնպահ

Սիսիանի համայնքի ավագանին որոշում է՝

1. Հայաստանի Հանրապետության Սյունիքի մարզի Սիսիանի համայնքի Լծեն բնակավայրի հողերի օգտագործման ժամանակավոր սխեմայում (համաձայն հատակագծի) կատարել փոփոխություն և «Բարձրավոլտ էլեկտրացանցեր» ՓԲԸ-ին սեփականության իրավունքով պատկանող, գյուղատնտեսական նշանակության հողեր կատեգորիայի վարելահողերից 0.01397հա հողամասը փոխադրել էներգետիկայի, կապի, տրանսպորտի, կոմունալ ենթակառուցվածքների օբյեկտների հողեր կատեգորիա՝ էներգետիկայի հողեր գործառնական նշանակությամբ:
2. Համայնքապետարանի աշխատակազմի քարտուղարին՝ ապահովել սույն որոշումից բխող գործառույթների իրականացումը:

Կողմ -9

Դեմ -0

Ձեռնպահ -0

ԱՅՎԱԶՅԱՆ Վ.

ԱՌԱՔԵԼՅԱՆ Հ.Ա.

ԱՌԱՔԵԼՅԱՆ Հ.Հ.

ԳԵՎՈՐԳՅԱՆ Գ.

ՀԱՐՈՒԹՅՈՒՆՅԱՆ Ա.

ՀԱՐՈՒԹՅՈՒՆՅԱՆ Մ.

ՀՈԿԱՆՆԻՍՅԱՆ Է.

ՂԱՐԻԲՅԱՆ Բ.

ՊՈՂՈՍՅԱՆ Վ.

Համայնքի ղեկավար՝



Սարգսյան

ՀԱՏԱԿԱԳԻԾ
 Էներգետիկայի, կապի, տրասպորտի և կոմունալ
 ենթակառուցվածքների օբյեկտների հողերի կատեգորիա
 փոխարկող 0 01397 հա տարածքի

Ս1 10000

ԼՈՆԵՆ ԲԱՆԱԿԱՎԱՅՐ

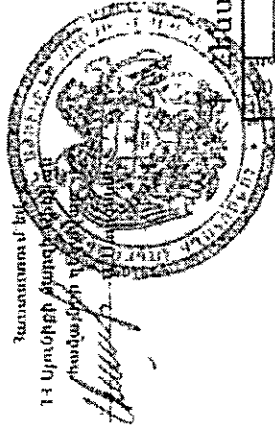
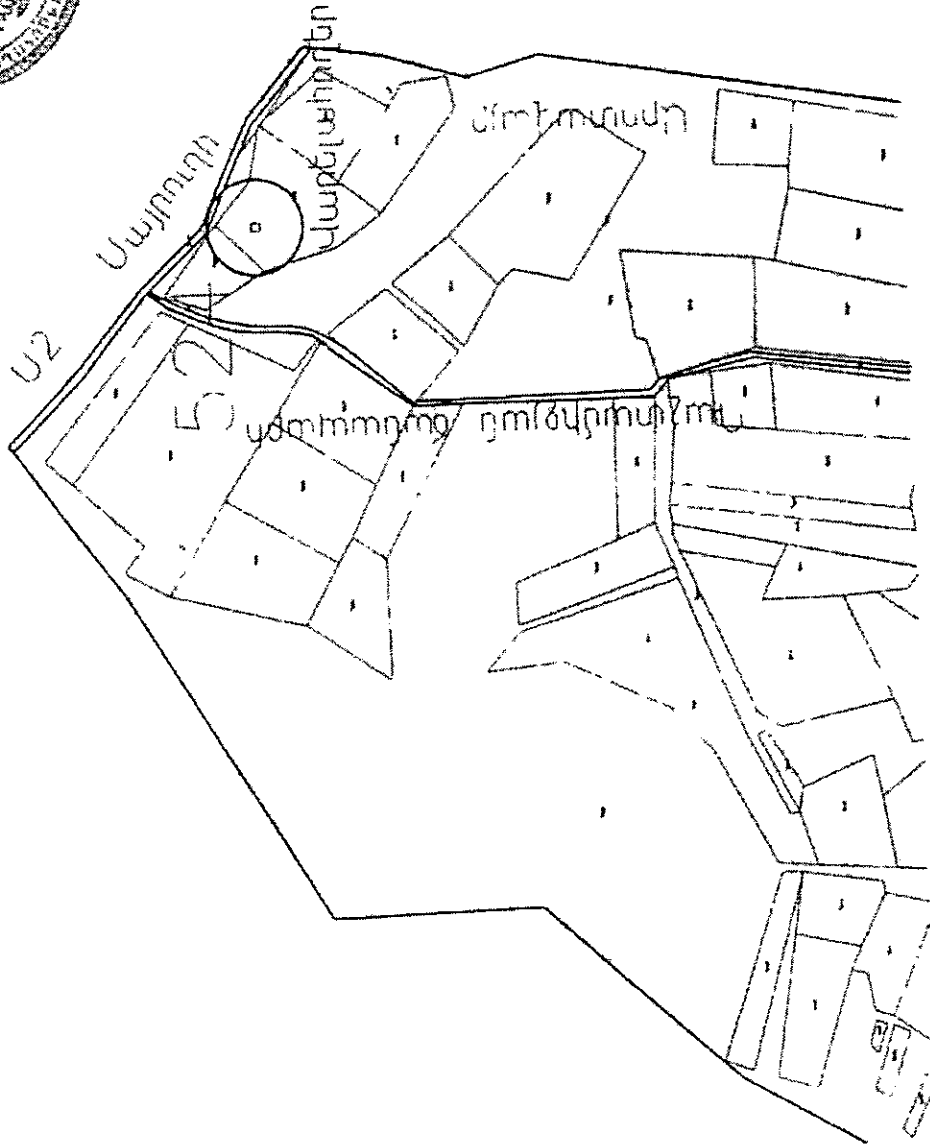

Հարթան N 524 0.01397 հա

Գրանցման համար	Կոորդինատներ		Տարածք, հա
	X	Y	
1	8603768 2108	4373553 8463	11.82
2	8603768 2109	4373555 4659	11.82
3	8603780 0309	4373555 4659	11.82
4	8603760 0309	4373553 6458	11.82
5	8603768 2108	4373553 8463	

*Հարթագրում է
 ըստ Տրանսպորտի, կապի և էներգետիկայի
 միջնաբերդի հիմնարկի կողմից
 19.08.1998 թ.*

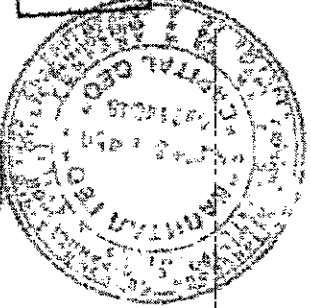

«ԿԱՏԱՆՈՒՄ» ՓԲԸ
 ՏՆՈՒՄԻ ԿԱՏԱՆՈՒՄԻ
 ԳՐԱՆՑՄԱՆ ԲԵՐՈՒՄԱՆ
 01520882

Կատարող
 Մարտիրոս Կարամյան
 Որոշված է 03.13.տրված 25.02.2014
 Հանձնարարության ԳԳԸ



**ՀԱՅԱՍՏԱՆԻ ՀԱՆՐԱՊԵՏՈՒԹՅԱՆ ՍՅՈՒՆԻՔԻ ՄԱՐԶԻ
ՍԻՍԻԱՆԻ ՀԱՄԱՅՆՔԻ ԱՎԱԳԱՆԻ**

ՈՐՈՇՈՒՄ

27 մայիսի 2020 թվականի թիվ 46-Ա

**ՀԱՅԱՍՏԱՆԻ ՀԱՆՐԱՊԵՏՈՒԹՅԱՆ ՍՅՈՒՆԻՔԻ ՄԱՐԶԻ ՍԻՍԻԱՆ ՔԱՂԱՔԻ
ԳԼԽԱՎՈՐ ՀԱՏԱԿԱԳԾԻՆ ՀԱՄԱՊԱՏԱՍԽԱՆ ՀՈՂԱՄԱՍԻ ՆՊԱՏԱԿԱՅԻՆ
ՆՇԱՆԱԿՈՒԹՅՈՒՆԸ ՓՈԽԵԼՈՒ ՄԱՍԻՆ**

Ղեկավարվելով «Տեղական ինքնակառավարման մասին» Հայաստանի Հանրապետության օրենքի 18-րդ հոդվածի առաջին մասի 29-րդ կետով, Հայաստանի Հանրապետության Հողային օրենսգրքի 3-րդ հոդվածի 1-ին մասով, «Քաղաքաշինության մասին» Հայաստանի Հանրապետության օրենքի 14³-րդ հոդվածի 5-րդ, 8-րդ, 9-րդ կետերով և հիմք ընդունելով Հայաստանի Հանրապետության կառավարության 2007 թվականի օգոստոսի 8-ի N 980-Ն որոշումն ու հաշվի առնելով համայնքի ղեկավարի առաջարկությունը, որոշման նախագծի քվեարկության արդյունքներով 9 կողմ, - դեմ, - ձեռնպահ

Սիսիանի համայնքի ավագանին որոշում է՝

1. Հայաստանի Հանրապետության Սյունիքի մարզի Սիսիան քաղաքի գլխավոր հատակագծին համապատասխան, համայնքային սեփականություն հանդիսացող 0.4հա բնակավայրերի հասարակական կառուցապատման հողամասը (համաձայն հատակագծի) փոխադրել արդյունաբերության, ընդերքօգտագործման և այլ արտադրական հողեր կատեգորիա՝ գյուղատնտեսական արտադրական օբյեկտների հողեր գործառնական նշանակությամբ:
2. Համայնքապետարանի աշխատակազմի քարտուղարին՝ ապահովել սույն որոշումից բխող գործառույթների իրականացումը:

Կողմ -9

Դեմ -0

Ձեռնպահ -0

ԱՅՎԱԶՅԱՆ Վ.

ԱՌԱՔԵԼՅԱՆ Հ.Ե.

ԱՌԱՔԵԼՅԱՆ Հ.Հ.

ԳԵՎՈՐԳՅԱՆ Գ.

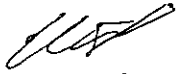
ՀԱՐՈՒԹՅՈՒՆՅԱՆ Ա. 

ՀԱՐՈՒԹՅՈՒՆՅԱՆ Մ. 

ՀՈՎՀԱՆՆԻՍՅԱՆ Է. 

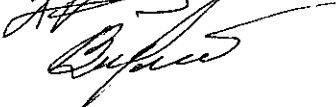
ՂԱՐԻՔՅԱՆ Բ. 

ՊՈՂՈՍՅԱՆ Վ. 

Համայնքի ղեկավար՝



Ա. Սարգսյան

2020թ. մայիսի 27
ք.Միսիան



ՀԵՐԱՏՈՒՄ ԵՄ

ՀՊՈՒՄԱՄԻ ՀԱՏԱԿԱԳԻԾ

Հողատկացման հիմքը՝

Սիսիան
Համայնք

սմադրված է Սիսիան համայնքին

ԱՅՈՒՆԻՔԻ
Մարզ

մասշտաբ 1:1000

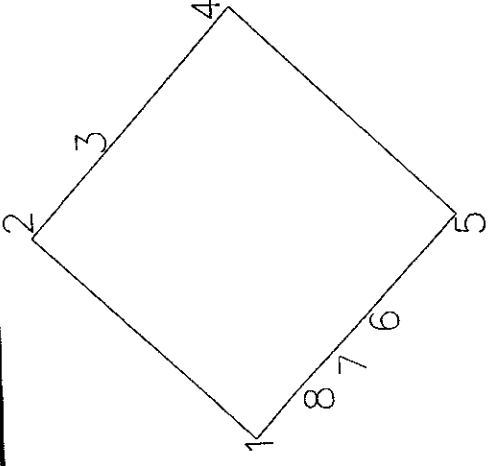

ՄԱԿԵՐԵԱՆ /ԲՈՎ	Հողամաս	Հողորդինամունք		Մասնակից հողօգտագործողներ	Համալրման փորձարձանային ընթացակարգի հոդված	Շինություն		Գծային չափեր
		Երկրի կոդ	Կոդ			Կոորդինատներ	Կոորդինատներ	
0 4000		X	Y			X	Y	
09-006-0214		8587957 8128	4377991 0490	62 64				
		8588001 2363	4378036 1954	25 72				
	Աղյուսակառուցման օգտի արտադրության համար	8588020 4613	4378019 1062	37 48				
		8588048 4323	4377994 1652	64.17				
		8588003 9462	4377947 9141	28.57				
		8587983 0956	4377967 4424	18 53				
		8587969 6728	4377980 2166	2 72				
		8587967 7515	4377982 1445	13 34				
		8587957 8128	4377991 0490					

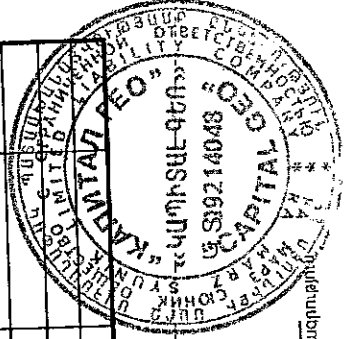

Այլա Գալստյան
տնօրեն
25.02.2014
տրամադրված

Ստյոպանյան
0313
88110802814

Նուրիկյան վկայականի
Իրավաբանական անձի

06.04.2020թ
Ստյոպանյան



**ՀԱՅԱՍՏԱՆԻ ՀԱՆՐԱՊԵՏՈՒԹՅԱՆ ՍՅՈՒՆԻՔԻ ՄԱՐԶԻ
ՍԻՍԻԱՆԻ ՀԱՄԱՅՆՔԻ ԱՎԱԳԱՆԻ**

ՈՐՈՇՈՒՄ

27 մայիսի 2020 թվականի թիվ 47-Ա

**ՀԱՅԱՍՏԱՆԻ ՀԱՆՐԱՊԵՏՈՒԹՅԱՆ ՍՅՈՒՆԻՔԻ ՄԱՐԶԻ ՍԻՍԻԱՆ ՔԱՂԱՔԻ
ԳԼԽԱՎՈՐ ՀԱՏԱԿԱԳԾԻՆ ՀԱՄԱՊԱՏԱՍԽԱՆ ՀՈՂԱՄԱՍԻ ՆՊԱՏԱԿԱՅԻՆ
ՆՇԱՆԱԿՈՒԹՅՈՒՆԸ ՓՈԽԵԼՈՒ ՄԱՍԻՆ**

Ղեկավարվելով «Տեղական ինքնակառավարման մասին» Հայաստանի Հանրապետության օրենքի 18-րդ հոդվածի առաջին մասի 29-րդ կետով, Հայաստանի Հանրապետության Հողային օրենսգրքի 3-րդ հոդվածի 1-ին մասով, «Քաղաքաշինության մասին» Հայաստանի Հանրապետության օրենքի¹⁴ 3-րդ հոդվածի 5-րդ, 8-րդ, 9-րդ կետերով և հիմք ընդունելով Հայաստանի Հանրապետության կառավարության 2007 թվականի օգոստոսի 8-ի N 980-Ն որոշումն ու հաշվի առնելով համայնքի ղեկավարի առաջարկությունը, որոշման նախագծի քվեարկության արդյունքներով 9 կողմ, - դեմ, - ձեռնպահ

Սիսիանի համայնքի ավագանին որոշում է՝

1. Հայաստանի Հանրապետության Սյունիքի մարզի Սիսիան քաղաքի գլխավոր հատակագծին համապատասխան, համայնքային սեփականություն հանդիսացող 0.15հա բնակավայրերի հասարակական կառուցապատման հողամասը (համաձայն հատակագծի) փոխադրել արդյունաբերության, ընդերքօգտագործման և այլ արտադրական հողեր կատեգորիա՝ գյուղատնտեսական արտադրական օբյեկտների հողեր գործառնական նշանակությամբ:
2. Համայնքապետարանի աշխատակազմի քարտուղարին՝ ապահովել սույն որոշումից բխող գործառույթների իրականացումը:

Կողմ -9

Դեմ -0

Ձեռնպահ -0

ԱՅՎԱԶՅԱՆ Վ.

ԱՌԱՔԵԼՅԱՆ Հ.Ա.

ԱՌԱՔԵԼՅԱՆ Հ.Հ.

ԳԵՎՈՐԳՅԱՆ Գ.

ՀԱՐՈՒԹՅՈՒՆՅԱՆ Ա. *[Signature]*
ՀԱՐՈՒԹՅՈՒՆՅԱՆ Մ. *[Signature]*
ՀՈՎՀԱՆՆԻՍՅԱՆ Է. *[Signature]*
ՂԱՐԻՔՅԱՆ Բ. *[Signature]*
ՊՈՂՈՍՅԱՆ Վ. *[Signature]*



Համայնքի ղեկավար **Ա. Սարգսյան**



ՀԱՍՏԱՏՈՒՄ ԵՄ

Ղեկավարի ստորագրություն

<< 04 >>

Հասցե

ՀՈՂԱՄԱՍԻ ՀԱՏԱԿԱԳԻԾ

Հողիատկացման հիմքը՝

Սխիան

Համայնք

Համարը վաճառված է՝ Մերիան համայնքին

ԱՅՈՒՆԻՔԻ

Մարզ

ասշտար 1-1000

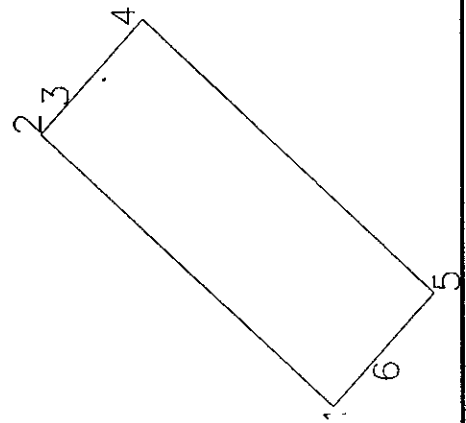

Մուտքային թիվ	ՕՊՈՒԿ	Հողամաս	Կտրողինատներ		Սահմանակից հողագտագործողներ	Հիմնություն		Գծային չափեր
			Գրանցման ամսաթիվ	Կտրողինատներ		Համաընդամենը	Կտրողինատներ	
1	0 1500	09-006-0214	X	Y		X	Y	
2			8587939 9491	4378007 0434	62 58			
3			8587983 3327	4378052 1483	5 88			
4		Կիրյունաբեր ընկերք օգտ այլ արտադր տարածքներ	8587987 7075	4378048 2213	18 10			
5			8588001 2363	4378036 1954	62 64			
6			8587957 8128	4377991 0490	14.78			
7			8587946 8052	4378000 9110	9 20			
			8587939 9491	4378007 0434				
		Գյուղ արտադրական						
		ՈՉ						

Ստորագրություն

0313

համարը

88110802814

Անժամկետ գրանցման համարը

Կատարող

Որակավորման վկայականի

Իրավաբանական անձի

Լիլյա Գալստյան

ամուսնացած

25.02.2014

տրամադրված

<Կապիտալ զեՆՆ>ՍՊԸ

անվանումը

06.04.2020թ

Ստորագրություն

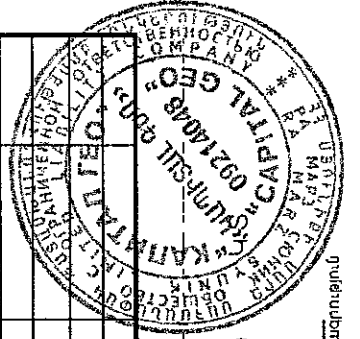



**ՀԱՅԱՍՏԱՆԻ ՀԱՆՐԱՊԵՏՈՒԹՅԱՆ ՍՅՈՒՆԻՔԻ ՄԱՐԶԻ
ՍԻՍԻԱՆԻ ՀԱՄԱՅՆՔԻ ԱՎԱԳԱՆԻ**

ՈՐՈՇՈՒՄ

27 մայիսի 2020 թվականի թիվ 48-Ա

ՀՈՂԱՄԱՍԸ ՎԱՐՁԱՎԱԼՈՒԹՅԱՄԲ ՏՐԱՄԱԴՐԵԼՈՒ ՄԱՍԻՆ

Ղեկավարվելով «Տեղական ինքնակառավարման մասին» Հայաստանի Հանրապետության օրենքի 18-րդ հոդվածի առաջին մասի 21-րդ կետով և Հայաստանի Հանրապետության Քաղաքացիական օրենսգրքի 205-րդ հոդվածի 2-րդ և 3-րդ, 207-րդ հոդվածի 1-ին կետերով, Հայաստանի Հանրապետության Հողային օրենսգրքի 64-րդ հոդվածի 16-րդ մասով և 118-րդ հոդվածի 4-րդ մասով ու հաշվի առնելով Հայաստանի Հանրապետության Սյունիքի մարզի առաջին ատյանի ընդհանուր իրավանքության դատարանի 2020 թվականի փետրվարի 18-ի վճիռը, նկատի ունենալով Կարեն Թունյանի 2020 թվականի մայիսի 6-ի դիմումը և համայնքի ղեկավարի առաջարկը, որոշման նախագծի քվեարկության արդյունքներով 9 կողմ, - դեմ, - ձեռնպահ

Սիսիանի համայնքի ավագանին որոշում է՝

1. ՀՀ Սյունիքի մարզի Սիսիանի համայնքի սեփականություն հանդիսացող Աղիտու բնակավայր 1-ին փողոց թիվ 5 հասցեում գտնվող 0,0445հա մակերեսով բնակավայրերի հասարակական կառուցապատման չմասնավորեցվող հողամասը, 50 տարի ժամկետով, վարձակալական հիմունքներով տրամադրել Կարեն Կամոյի Թունյանին (նույն. քարտ՝ 002052512, տրված՝ 21.02.2014թ., 011-ի կողմից) նշված հողամասի վրա ամրակայված իրեն սեփականության իրավունքով պատկանող շինությունը տնօրինելու նպատակով և տարեկան վարձավճար սահմանել 5000 ՀՀ դրամ:
2. Համայնքապետարանի աշխատակազմի քարտուղարին՝ ապահովել սույն որոշումից բխող գործառույթների իրականացումը:

Կողմ -9

Դեմ -0

Ձեռնպահ -0

ԱՅՎԱԶՅԱՆ Վ.

ԱՌԱՔԵԼՅԱՆ Հ.Ա.

ԱՌԱՔԵԼՅԱՆ Հ.Հ.

ԳԵԿՈՐԳՅԱՆ Գ.

ՀԱՐՈՒԹՅՈՒՆՅԱՆ Ա.

ՀԱՐՈՒԹՅՈՒՆՅԱՆ Մ.

ՀՈՎՀԱՆՆԻՍՅԱՆ Է.

ՂԱՐԻԲՅԱՆ Բ.

ՊՈՂՈՍՅԱՆ Վ.

Համայնքի ղեկավար



Ա. Սարգսյան

2020թ. մայիսի 27
ք.Սիսիան